

Brutto-Preisliste - Kalkulationsbasis

ARG - Artikelrabattgruppe 1

Guntia 40

Ausladung	Blank	E6-EV1	RAL 9016	E6-MB/DB
40 mm Tropfkante	€/ m	€/ m	€/ m	€/ m
50	4,38 €	5,31 €	5,41 €	7,10 €
70	5,25 €	6,38 €	6,47 €	8,33 €
90	5,84 €	7,13 €	7,28 €	9,14 €
110	6,89 €	8,42 €	8,81 €	10,73 €
130	7,96 €	9,69 €	9,85 €	11,88 €
150	8,84 €	10,76 €	10,95 €	13,15 €
165	9,78 €	11,83 €	11,96 €	14,16 €
180	10,40 €	12,58 €	13,00 €	15,10 €
195	11,60 €	14,01 €	14,56 €	16,78 €
210	12,97 €	14,85 €	16,32 €	18,26 €
225	14,72 €	15,70 €	17,88 €	19,70 €
240	15,76 €	17,32 €	19,27 €	21,46 €
260	17,29 €	21,52 €	20,96 €	24,17 €
280	19,99 €	24,05 €	24,25 €	26,50 €
300	22,75 €	26,26 €	27,79 €	29,59 €
320	26,65 €	30,23 €	31,36 €	32,09 €
340	29,25 €	33,54 €	34,78 €	34,85 €
360	30,80 €	35,26 €	36,89 €	37,54 €
380	42,07 €	46,34 €	49,32 €	49,32 €
400	47,60 €	52,01 €	55,13 €	55,13 €

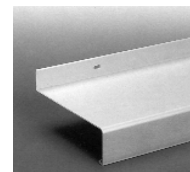
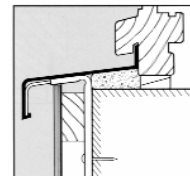
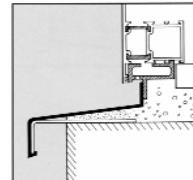

ARG - Artikelrabattgruppe 7

S 10 / 15	Blank	EV1	Ral 9016	MB / DB
	€/ Stück	€/ Stück	€/ Stück	€/ Stück
50 - 130 mm	1,53 €	2,16 €	2,22 €	2,28 €
150 - 180 mm	1,78 €	2,38 €	2,44 €	2,50 €
195 - 240 mm	2,09 €	2,88 €	2,94 €	2,97 €
260 - 360 mm	2,53 €	3,38 €	3,50 €	3,47 €
380 - 400 mm	5,03 €	6,31 €	6,56 €	6,56 €

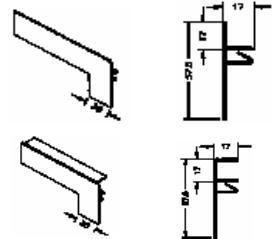

ARG - Artikelrabattgruppe 7

S 1 / 2	Blank	EV1	Ral 9016	MB / DB
	€/ Stück	€/ Stück	€/ Stück	€/ Stück
50 - 130 mm	1,53 €	auf Anfrage	auf Anfrage	auf Anfrage
150 - 180 mm	1,78 €			
195 - 240 mm	2,09 €			
260 - 360 mm	2,53 €			
380 - 400 mm	5,03 €			

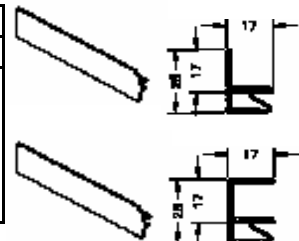

Brutto-Preisliste - Kalkulationsbasis

ARG - Artikelrabattgruppe 12

GL 5	Grau,Weiß,
KS -	DB,MB
Gleitabschluss	€/ Stück
50 - 130 mm	1,23 €
150 - 180 mm	1,37 €
195 - 240 mm	1,54 €
260 - 360 mm	1,89 €

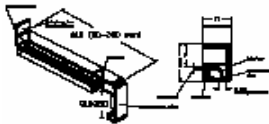

GL 40	Grau,Weiß,
Alu-Druckguss -	DB,MB
Gleitabschlüsse	€/ Stück
50 - 130 mm	9,60 €
150 - 180 mm	10,20 €
195 - 240 mm	10,40 €
260 - 360 mm	11,00 €

LZ: 2 Wochen



ARG - Artikelrabattgruppe 8

Verbinder

Profiltiefen	Blank	VHG 25 / VHG 40 -	VH 25 / VH 40 -
	VH 25 / VH 40 gerade	90 IE/AE	135 IE/AE
	€/ Stück	€/ Stück	€/ Stück
50 - 130 mm	3,00 €	10,65 €	11,63 €
150 - 180 mm	3,19 €	10,95 €	11,93 €
195 - 240 mm	4,13 €	12,41 €	13,35 €
260 - 360 mm	4,58 €	13,35 €	14,33 €
380 - 400 mm	7,69 €	22,13 €	23,06 €

Profiltiefen	EV1	VHG 25 / VHG 40 -	VH 25 / VH 40 -
	VH 25/VH 40 gerade	90 IE/AE	135 IE/AE
	€/ Stück	€/ Stück	€/ Stück
50 - 130 mm	4,09 €	11,74 €	12,68 €
150 - 180 mm	4,28 €	12,04 €	12,98 €
195 - 240 mm	5,55 €	13,88 €	14,81 €
260 - 360 mm	6,45 €	15,23 €	16,20 €
380 - 400 mm	9,75 €	24,00 €	24,94 €

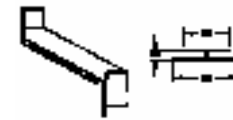
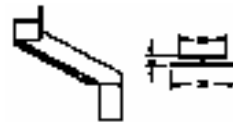
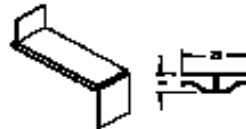

Verbinder

Profiltiefen	Blank	VHG 25 / VHG 40	VH 25 / VH 40
	VH 25 / VH 40 gerade	90 IE/AE	135 IE/AE
	€/ Stück	€/ Stück	€/ Stück
50 - 130 mm	4,35 €	12,00 €	12,98 €
150 - 180 mm	4,54 €	12,30 €	13,24 €
195 - 240 mm	5,78 €	14,06 €	15,00 €
260 - 360 mm	6,71 €	15,53 €	16,46 €
380 - 400 mm	10,13 €	24,08 €	25,50 €

Profiltiefen	Ral 9016	VHG 25 / VHG 40 -	VH 25 / VH 40 -
	VH 25 / VH 40 gerade	90 IE/AE	135 IE/AE
	€/ Stück	€/ Stück	€/ Stück
50 - 130 mm	4,35 €	12,00 €	12,98 €
150 - 180 mm	4,54 €	12,30 €	13,24 €
195 - 240 mm	5,78 €	14,06 €	15,00 €
260 - 360 mm	6,64 €	15,41 €	16,35 €
380 - 400 mmm	10,13 €	24,08 €	25,50 €

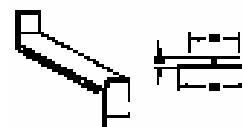
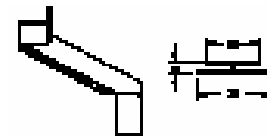
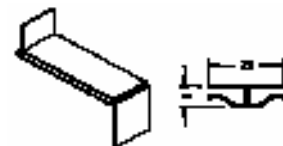

Brutto-Preisliste - Kalkulationsbasis

ARG - Artikelrabattgruppe 8

Vario - Halter VH 40	Euro / Stück
Größe 1	3,50 €
Größe 2	3,60 €
HV 40 handverformbar	2,20 €
SH 40 / 80	3,00 €
SH 40 / 120	3,20 €
SH 40 / 160	3,60 €

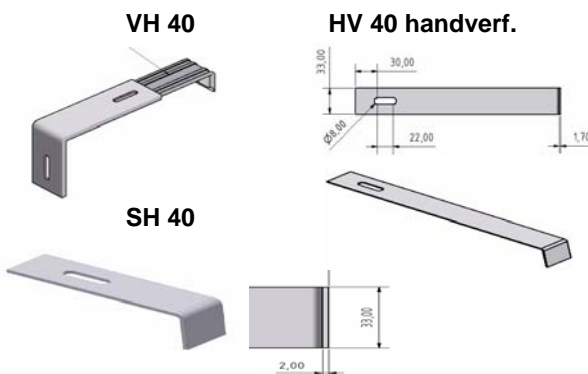

ARG - Artikelrabattgruppe 2

Guntia 25

Ausladung	Blank	E6-EV1	RAL 9016	E6-MB
25 mm Tropfkante	€/ m	€/ m	€/ m	€/ m
50	3,97 €	4,83 €	4,89 €	6,95 €
70	4,83 €	5,84 €	5,94 €	7,97 €
90	5,52 €	6,70 €	6,51 €	8,78 €
110	6,25 €	7,62 €	7,72 €	9,23 €
130	7,30 €	8,89 €	8,99 €	11,01 €
150	8,00 €	9,75 €	9,87 €	11,95 €
165	8,67 €	10,54 €	10,67 €	13,05 €
180	9,27 €	11,30 €	11,43 €	13,49 €
195	10,48 €	12,67 €	12,83 €	14,55 €
210	11,18 €	13,49 €	13,65 €	16,74 €
225	11,87 €	14,35 €	14,51 €	17,33 €
240	13,37 €	16,10 €	16,26 €	19,82 €
260	16,35 €	19,53 €	19,72 €	21,92 €
280	18,89 €	22,45 €	22,64 €	24,69 €
320	25,72 €	28,51 €	30,48 €	31,87 €
360	30,00 €	33,18 €	35,34 €	36,23 €

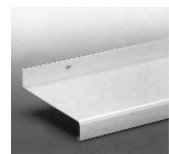
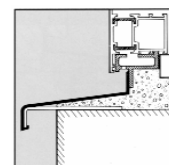
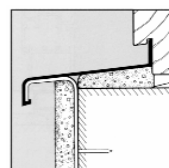

Dunkelbronze auf Anfrage

ARG - Artikelrabattgruppe 7

S 1/2	Blank	EV1	Ral 9016	MB / DB
	€/ Stück	€/ Stück	€/ Stück	€/ Stück
50 - 130 mm	1,53 €	auf Anfrage	auf Anfrage	auf Anfrage
150 - 180 mm	1,78 €			
195 - 240 mm	2,09 €			
260 - 360 mm	2,53 €			
380 - 400 mm	5,03 €			

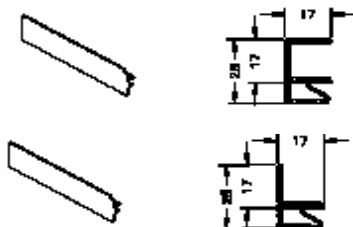

Brutto-Preisliste - Kalkulationsbasis

ARG - Artikelrabattgruppe 12

GL6	Grau, Weiß,	
KS -	DB, MB	
Gleitabschluss	€/ Stück	
50 - 130 mm		1,23 €
150 - 180 mm		1,37 €
195 - 240 mm		1,54 €
260 - 360 mm		1,89 €

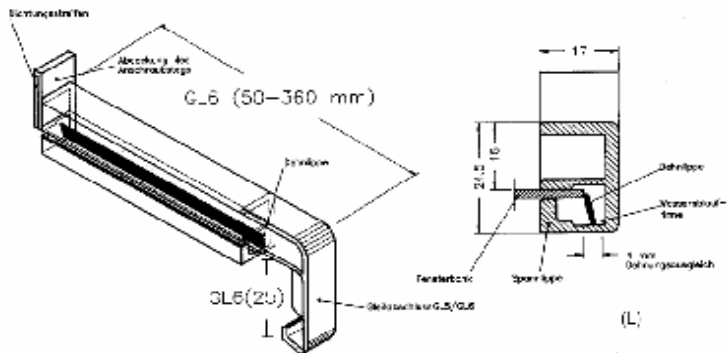

ARG - Artikelrabattgruppe 7

S 20 / 25	Blank	EV1	Ral 9016	MB
	€/ Stück	€/ Stück	€/ Stück	€/ Stück
50 - 130 mm	1,53 €	2,16 €	2,22 €	2,28 €
150 - 180 mm	1,78 €	2,38 €	2,44 €	2,50 €
195 - 240 mm	2,09 €	2,88 €	2,94 €	2,97 €
260 - 360 mm	2,53 €	3,38 €	3,50 €	3,47 €
Dunkelbronze auf Anfrage				

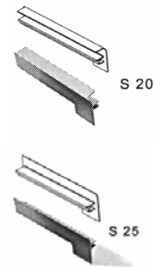

ARG - Artikelrabattgruppe 8

Fensterbankschrauben			€/ VE
Kappenschrauben:			
verzinkt:	3,9x25	VE 200	8,50 €
verzinkt:	3,9x25	VE 50	4,25 €
Edelstahl A2	3,9x25	VE 200	19,36 €
Edelstahl A2	3,9x25	VE 50	9,68 €



ARG - Artikelrabattgruppe 8

Kappen für Kappenschr.		€/ VE
grau,	VE 200	4,68 €
grau,	VE 50	2,34 €
braun	VE 200	4,68 €
braun	VE 50	2,34 €
weiß	VE 200	4,68 €
weiß	VE 50	2,34 €

ARG - Artikelrabattgruppe 8

Kappenschrauben mit Scheibe A2			€/ VE
Edelstahl 2A mit			
heller Scheibe:	3,9x25	VE 200	29,70 €
Edelstahl 2A mit			
dunkler Scheibe:	3,9x25	VE 200	31,32 €
Edelstahl 2A mit			
heller Scheibe:	3,9x19	VE 200	28,80 €
Edelstahl 2A mit			
dunkler Scheibe:	3,9x19	VE 200	28,80 €



ARG - Artikelrabattgruppe 8

Fensterbank-	100 m Rolle	
dichtung:	Euro / Meter	
schwarz		1,71 €
weiß		2,36 €

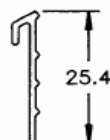

Brutto-Preisliste - Kalkulationsbasis

ARG - Artikelrabattgruppe 8

Dehnungsausgleichsstreifen als 10 Meterrolle	
Dehnungsstreifen 17 / 4	2,38 €



ARG - Artikelrabattgruppe 8

Profile

als Lagerlänge	€/ m
VH 2,2	10,88 €
VH 3,2	10,88 €
VHG 25 / 40	10,88 €
S1	10,95 €
S2	13,96 €
S10	14,58 €
S15	13,11 €
Rillenprofil 85 / 4,0	11,20 €

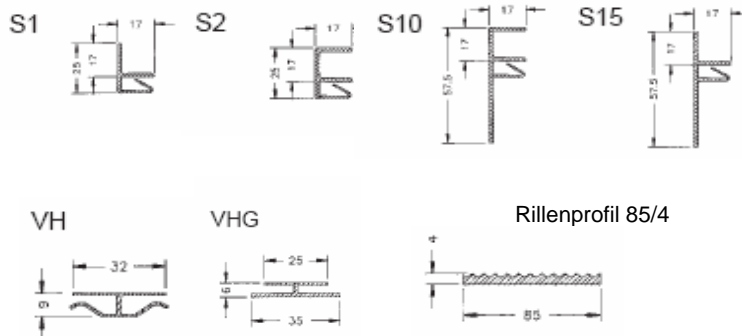

ARG - Artikelrabattgruppe 8

Folie	€/ Rolle
25 mm / 66 m	4,40 €
30 mm / 66 m	5,28 €
50 mm / 100 m	8,80 €
75 mm / 100 m	13,20 €
100 mm / 100 m	17,60 €
200 mm / 100 m	35,20 €
250 mm / 100 m	44,00 €
300 mm / 100 m	52,80 €
350 mm / 100 m	61,60 €
400 mm / 100 m	70,40 €
450 mm / 100 m	79,20 €

ARG - Artikelrabattgruppe 8

Antidröhn	1000 mm lang	
lose	€/ Stück	
30	0,55 €	
50	0,85 €	
80	1,10 €	
100	1,50 €	

ARG - Artikelrabattgruppe 3

Balkonaustrittsprofil:

Profil in mm	Blank o.F.	EV1 o. F.
Ausladung		
150	15,05 €	19,22 €
180	19,60 €	26,09 €
210	22,40 €	28,53 €
260	30,15 €	31,55 €
300	36,72 €	40,01 €

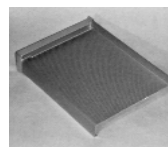

Brutto-Preisliste - Kalkulationsbasis

ARG - Artikelrabattgruppe 8

Halter für Balkonaustritt	€/ Stück
Stab.-Halter für BAP	20,00 €

ARG - Artikelrabattgruppe 5

Profil		Blank	E6 / EV1	C33 / MB
Bodenschwelle	60 / 15	auf Anfrage	13,58 €	auf Anfrage
Haustürschwelle	52 / 22	auf Anfrage	auf Anfrage	auf Anfrage
Haustürschwelle	66 / 22	auf Anfrage	auf Anfrage	auf Anfrage



Ausklinkungen an Tür- und Bodenschwellen	€/ Stück
Doppelseitig / Stück	21,88 €

ARG - Artikelrabattgruppe 8

Dichtung für Türschwellen

	VE 200m in €/ m	
Lippendichtung f. 60/15	2,20 €	
	eingezogen €/ m	
Lippendichtung f. 60/15	4,39 €	
	eingezogen €/ m	
Türanschlagdichtung f. 52/66	4,39 €	



ARG - Artikelrabattgruppe 9

Flutzprofile

Preise auf Anfrage

Produkt	Preis
Eloxalspray EV1	21,56 €
Eloxalspray MB	21,56 €
Eloxalspray DB	21,56 €
Spray Ral 9016	21,56 €
Colorstift EV1	11,03 €
Colorstift MB	11,03 €
Colorstift DB	11,03 €
Colorstift Ral 9016	11,03 €



ARG - Artikelrabattgruppe 11

Dach und Wand

Profilhöhe in mm	Alu-Blank in Standardlängen	Klemmprofil in Blank / Meter	90° Ecken in Blank 250x250 mm	Verbinder gerade als Stoßblech in Blank
Stranggepresst	€/ Meter	€/ Meter	€/ Stück	€/ Stück
FDA 100	15,36 €	4,00 €	28,00 €	1,82 €
FDA 130	18,40 €	4,00 €	37,68 €	1,92 €
FDA 150	22,00 €	4,00 €	43,78 €	2,24 €

Andere Oberflächen, wie Eloxal oder Farbbeschichtung auf Anfrage!

Lieferumfang: Grundprofil 5.000 mm lang, ist gelocht; 3 Klemmstücke / Meter a 200 mm lang

Fixmaßzuschlag: 15% unter 2.500 mm Einzellänge, 25 % ab 2.500 mm Einzellänge

Material: AlMgSi0,5 F22 stranggepresst nach DIN 1748-1

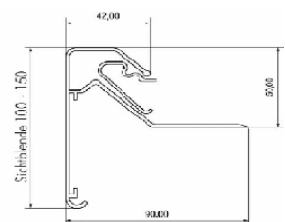

Brutto-Preisliste - Kalkulationsbasis

ARG - Artikelrabattgruppe 4

Thermopal Innenfensterbanksystem

Breite in mm	Profil 1	Profil 17 / 40	Profil 17 / 70
Carrara 1 u.	Dicke 23,2 mm	Dicke 19,2 mm	Dicke 19,2 mm
Weiß			
160	13,16 €	15,76 €	17,21 €
200	13,97 €	17,38 €	18,83 €
250	15,12 €	19,24 €	20,66 €
300	18,09 €	20,82 €	22,28 €
350	22,78 €	27,10 €	28,52 €
400	24,81 €	30,21 €	31,56 €
450	27,00 €	33,72 €	35,10 €
500	32,06 €	40,16 €	41,58 €

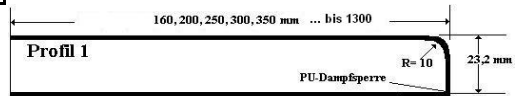
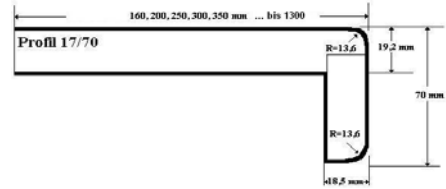
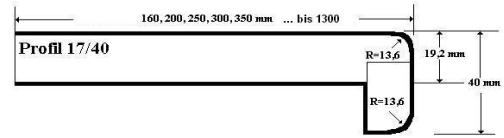

ARG - Artikelrabattgruppe 7

Endkappe für IFB (weiß, grau, beige)			
Thermopal	€/ Stück	€/ Stück	€/ Stück
	Profil 1	Profil 17/40	Profil 17/70
Doppelstück	2,33 €	2,71 €	3,14 €
Vollprofil			3,57 €

Mehrwertsteuer:	plus gesetzliche MwSt.
Lieferung:	freibleibend ab Lager